



第2 新宮保育園 (福岡県糟屋郡)

収納・フックスタンド

大きな引出しロッカー

キャスター付き

移動可

荷物が多くなっても大丈夫。使いやすい工夫が満載のロッカーです。
サイズ、タイプ、それぞれ2種類から選べます。



ゾーン
ストレージ

コーナー
保育

パーティ
ション

0・1歳児
用品

収納
フック
スタンド

エント
ランス

チェア・
テーブル

おひるね
用品

食育

ラグ・
カーペット・
天蓋

発達
支援用品

トイレ用品

屋外用品

職員室・
医務室

かばんをしまえる棚と着替えをしまえる引出しの一体型ロッカー

一人ひとりのスペースが仕切られるので、自分の場所がわかりやすいです。



棚には仕切りタイプと棚板タイプの2タイプがあります

棚は縦型と横型の2タイプからお選びいただけます。奥行きが39.5cmと広いので、大きな荷物もしまることができます。



キャスター付きで移動が簡単です

キャスター付きなので移動が簡単。活動に応じてレイアウトを変更できます。固定を重視する園ではアジャスターに変更が可能です。

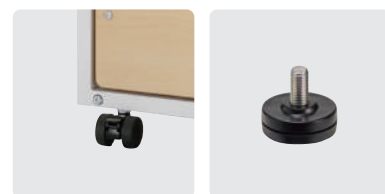

大容量の引出し

低年齢児はオムツや着替えなど荷物が多くなりますが、引出しが大きいので安心です。

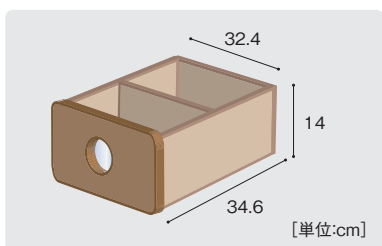

引出しには仕切り板付き

仕切り板がついているので整理整頓がしやすくなっています。



写真で自分の場所がわかります

引出しには顔写真や名札などを入れることができ、誰の場所なのかわかりやすいです。



大きな引出しロッカー 仕切り+引出しタイプ

大型配送料

縦型の仕切りは、かばんの収納に適してきます。
1人分のスペースが大きいので、荷物がたくさん入ります。



[単位:cm]

大きな引出しロッカー 4人用 [仕切り・引出し・キャスター仕様]

OHL-300-C-WH 168,000円

寸法:幅80.8×奥行42×高さ82cm 重量:約63.0kg
材質:MFC、金属、プラスチック
※2019年度より製品写真に使用しているキャスターを変更しました。2018年度以前の製品よりも1cm高くなります。

大きな引出しロッカー 6人用 [仕切り・引出し・キャスター仕様]

OHL-100-C-WH 198,000円

寸法:幅120×奥行42×高さ82cm 重量:約86.0kg
材質:MFC、金属、プラスチック
※2019年度より製品写真に使用しているキャスターを変更しました。2018年度以前の製品よりも1cm高くなります。

※脚にアジャスターをご希望の際、見積り依頼書にその旨ご記入ください。価格は同額になります。

大きな引出しロッカー 棚板+引出しタイプ

大型配送料

棚板が入ったロッカーは1人分の横幅が長いので、横置き荷物を安定して収納することができます。

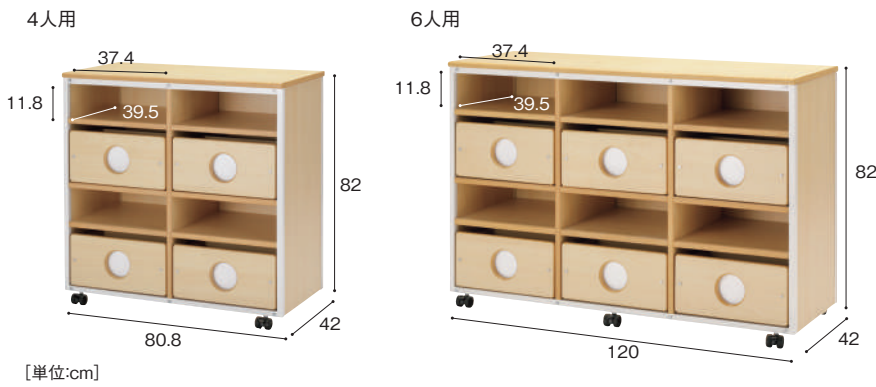

[単位:cm]

大きな引出しロッカー 4人用 [棚板・引出し・キャスター仕様]

OHL-400-C-WH 168,000円

寸法:幅80.8×奥行42×高さ82cm 重量:約63.0kg
材質:MFC、金属、プラスチック
※2019年度より製品写真に使用しているキャスターを変更しました。2018年度以前の製品よりも1cm高くなります。

大きな引出しロッカー 6人用 [棚板・引出し・キャスター仕様]

OHL-200-C-WH 198,000円

寸法:幅120×奥行42×高さ82cm 重量:約94.0kg
材質:MFC、金属、プラスチック
※2019年度より製品写真に使用しているキャスターを変更しました。2018年度以前の製品よりも1cm高くなります。

※脚にアジャスターをご希望の際、見積り依頼書にその旨ご記入ください。価格は同額になります。



ゾーン
ストレージ

コーナー
保育

パーティ
ション

0・1歳児
用品

収納
フック
スタンド

エント
ランス

チェア・
テーブル

おひるね
用品

食育

ラグ・
カーペット・
天蓋

発達
支援用品

トイレ用品

屋外用品

職員室・
医務室

カスタム収納

カスタ
マイズ可

サイズ変更
できます

特注承ります!



本体のサイズ・色・形など、
ご要望に合わせてデザイン
します。お気軽にお問合
せ下さい!

カスタム収納は、サイズや色をカスタマイズできる収納家具です。
置く場所や、使い方に合わせてオリジナルサイズの収納家具をおつくりします。

*色の変更やカスタムには別途費用がかかります。お気軽にご相談ください。



引き出し・ブラボックス収納 3人用



おしたく収納 6人用



おしたく収納 6人用 / 引出し収納

カスタム収納とは?

■ マルチカラー

板材の部分は全て色変更可能です。木目、白、赤、青など、いろいろなカラーの板材をご用意していますので、自由に組み合わせてオリジナルの収納家具が作れます。

*色の変更やカスタムには別途費用がかかります。お気軽にご相談ください。

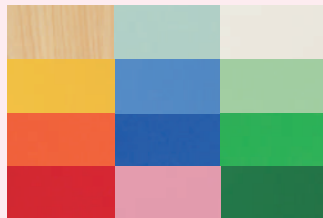

■ 寸法・仕様にカスタマイズ

幅、奥行、高さはもちろん、棚板の位置、引出しのサイズなど、ご要望に合わせて形にカスタマイズすることができます。

*色の変更やカスタムには別途費用がかかります。お気軽にご相談ください。

詳しくは P.353
「ほいくかぐリース」ご利用なら、
おしたく収納 6人用 6台で
5年リース 月額 ¥ **20,900**
送料・組立費別途 / 定価合計 ¥1,068,000

カスタム収納 シリーズ

■ おしたく収納 6人用

受注
生産 納期
要相談

¥ 大型配送料

子ども6人分の荷物が入れます。
1枠に2人分の荷物を収納します。下段は衣服や
かばんがぶら下げられるハンガーバー仕様です。

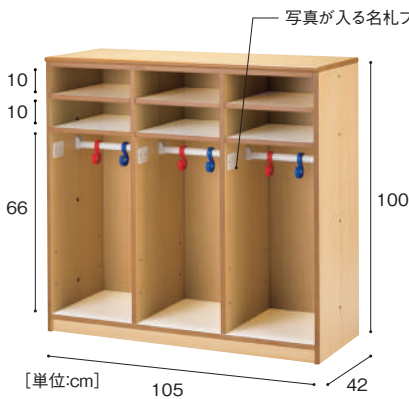

カスタム おしたく収納 6人用
上段棚板ロッカー

JCU-110 標準カラー価格 178,000円

寸法:幅105×奥行42×高さ100cm
付属品:フック赤3個・青3個
重量:約60.0kg 材質:MFC、金属、プラスチック

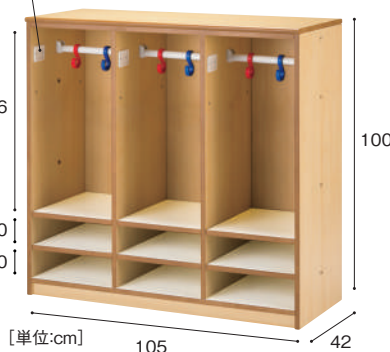

カスタム おしたく収納 6人用
下段棚板ロッカー

JCU-120 標準カラー価格 178,000円

寸法:幅105×奥行42×高さ100cm
付属品:フック赤3個・青3個
重量:約60.0kg 材質:MFC、金属、プラスチック

■ オープン収納

受注
生産 納期
要相談

¥ 大型配送料

何かと使いやすいオープン収納。
棚板は自由に高さを変更できます。
子ども6人分の荷物を入れることが
できます。

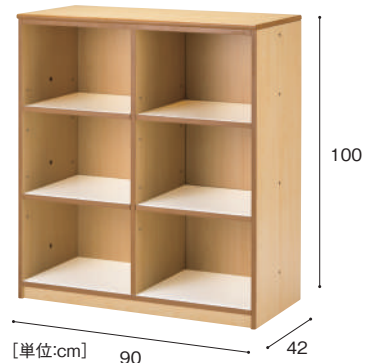

カスタム オープン収納

JCU-150 標準カラー価格 148,000円

寸法:幅90×奥行42×高さ100cm
重量:約48.5kg 材質:MFC

■ プラボックス収納

受注生産 納期要相談

¥ 大型配送料

プラボックスはとても軽いので、子どもが自分で持ち運べます。玩具収納棚やロッカーとして使います。

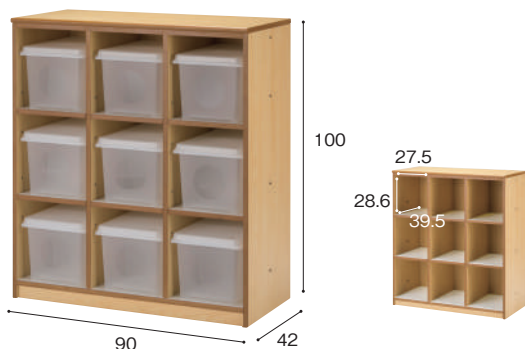

カスタム プラボックス収納

JCU-200 標準カラー価格 178,000円

寸法:幅90×奥行42×高さ100cm
内寸:幅27.5cm×奥行39.5cm×高さ28.6cm (1マスの内寸)
プラボックス寸法:幅26×奥行38.5×高さ22cm
重量:約57.5kg 材質:MFC、プラスチック
付属品:万能プラボックス9個

■ 引出し・プラボックス収納 3人用

受注生産 納期要相談

¥ 大型配送料

縦1列(オープン棚・プラボックス・引出し)を1人分として使うロッカーです。プラボックスには汚れ物の収納ケースとしてもお使いいただけます。

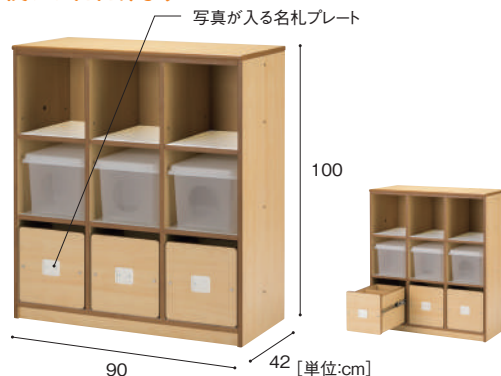

カスタム 引出し・プラボックス収納 3人用

JCU-250 標準カラー価格 198,000円

寸法:幅90×奥行42×高さ100cm
プラボックス寸法:幅26×奥行38.5×高さ22cm
引出し寸法:幅21.3×奥行32.4×高さ23.3cm
重量:約72.0kg 材質:MFC、金属、プラスチック
付属品:万能プラボックス3個

■ 引出し収納

受注生産 納期要相談

¥ 大型配送料

9人用の引き出し収納。引出しに名札や写真を貼り、分かりやすく収納できます。

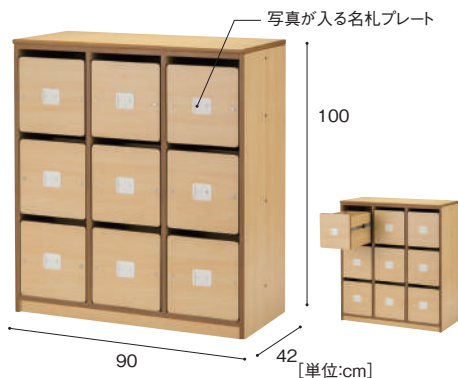

カスタム 引出し収納

JCU-300 標準カラー価格 268,000円

寸法:幅90×奥行42×高さ100cm
引き出し寸法:幅21.3×奥行32.4×高さ23.3cm
重量:約95.0kg 材質:MFC、金属、プラスチック

■ 扉付き収納

受注生産 納期要相談

¥ 大型配送料

大容量の扉付き収納棚です。棚板は自由に高さを変更できます。

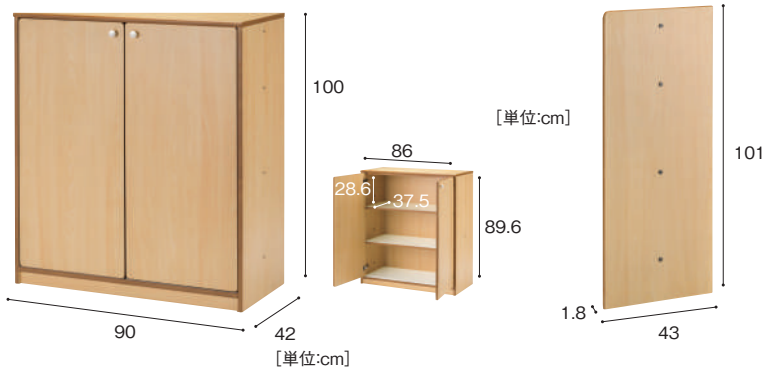

カスタム 扉付き収納

JCU-350 標準カラー価格 168,000円

寸法:幅90×奥行42×高さ100cm
重量:約64.5kg 材質:MFC、金属、プラスチック

■ エンドパネル

組み合わせの最後に取り付ける、角が丸く安全な木製パネルです。

受注生産 納期要相談

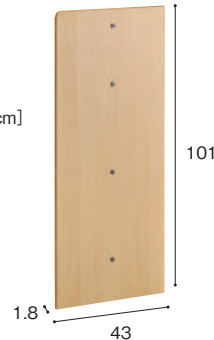

カスタム エンドパネル

JCU-900 標準カラー価格 14,800円

寸法:幅43×奥行1.8×高さ101cm
重量:約6.3kg 材質:MFC
※取付用ボルトが付属します

おすすめ 関連製品

■ 写真が入る名札プレート P.252



■ フック P.242、248



■ 万能プラボックス P.085、134、220



■ 使い方がえられるワゴン かばんや水筒を掛けて使えます。

基本セット 本体 + ハンガーパイプ2本

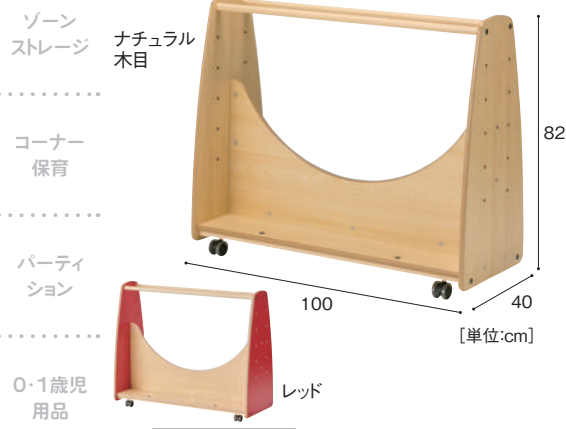

お客様取り付け有

使い方がえられるワゴン[基本セット]

HKS-750-WN 59,800円

HKS-750-RD 59,800円

寸法:幅100×奥行40×高さ82cm 重量:約35.0kg
付属品:ハンガーパイプ×2本 材質:MFC、金属

ハンガーパイプ取り付け位置

ハンガーパイプは最大12箇所に取付けられます。

78 cm
68 cm
58 cm
48 cm
38 cm
28 cm



さまざまな用途にあわせたセットをご用意しています

[かばん掛けセット] フック12個が付属したシンプルなかばん掛けセットです。

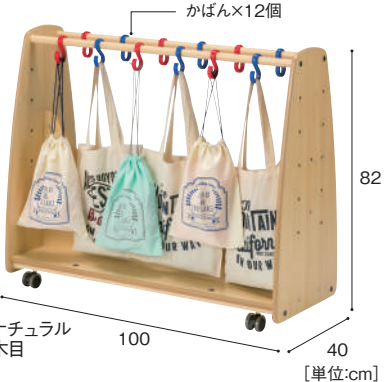

お客様取り付け有

使い方がえられるワゴン [かばん掛けセット/S字フック]

HKS-751-100WN 65,200円

HKS-751-100RD 65,200円

寸法:幅100×奥行40×高さ82cm 材質:MFC、金属、軟質プラスチック 付属品:ハンガーパイプ×2本 S字フック赤×6個、S字フック青×6個

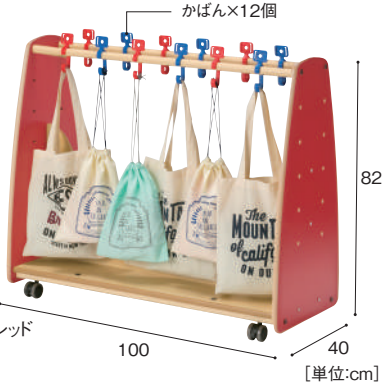

お客様取り付け有

使い方がえられるワゴン [かばん掛けセット/横型フック]

HKS-751-200WN 67,400円

HKS-751-200RD 67,400円

寸法:幅100×奥行40×高さ82cm 材質:MFC、金属、軟質プラスチック 付属品:ハンガーパイプ×2本 横型フック赤×6個、横型フック青×6個

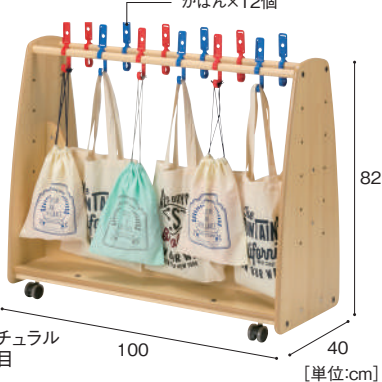

お客様取り付け有

使い方がえられるワゴン [かばん掛けセット/縦型フック]

HKS-751-300WN 67,400円

HKS-751-300RD 67,400円

寸法:幅100×奥行40×高さ82cm 材質:MFC、金属、軟質プラスチック 付属品:ハンガーパイプ×2本 縦型フック赤×6個、縦型フック青×6個

収納
フック
スタンド

エント
ランス

チェア・
テーブル

おひるね
用品

食育

ラグ・
カーペット・
天蓋

発達
支援用品

トイレ用品

屋外用品

職員室・
医務室



【歯磨きセット】 12人分の歯ブラシ、タオル、コップが掛けられる幼児向けセットです。



お客様取り付け有

使い方がえられるワゴン
【歯みがきセット】

HKS-752-WN 90,000円

HKS-752-WN 90,000円

寸法:幅100×奥行40×高さ82cm 材質:MFC、金属、プラスチック、軟質プラスチック 付属品:ハンガーパイプ×4本、S字フック赤・青×それぞれ12個、歯ブラシフック×12個



YouTube
動画で製品を観る

ゾーン
ストレージ

コーナー
保育

パーティ
ション

0・1歳児
用品

【6人用マルチワゴンセット】 かばん、コップ、水筒、歯ブラシが12人分として使えます。

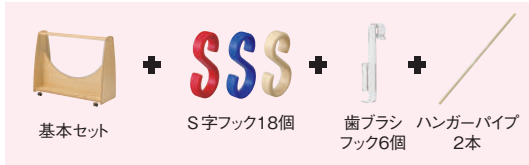

お客様取り付け有

使い方がえられるワゴン
【6人用マルチワゴンセット】

HKS-753-WN 80,100円

HKS-753-RD 80,100円

寸法:幅100×奥行40×高さ82cm 材質:MFC、金属、プラスチック、軟質プラスチック 付属品:ハンガーパイプ×4本、S字フック赤・青・ベージュ×それぞれ6個、歯ブラシフック×12個

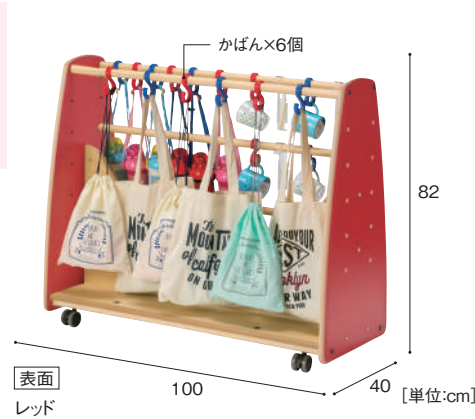

収納
フック
スタンド

エント
ランス

チェア・
テーブル

おひるね
用品

option

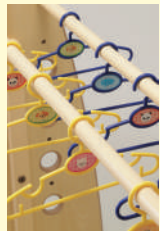

使い方が選べるワゴンに追加する
ためのハンガーパイプ。

使い方がえられるワゴン【ハンガーパイプ】

HKS-710 2,500円

寸法:直径2.5×長さ96cm 重量:約850g
付属品:固定ネジ 材質:金属



歯ブラシがさせるアクリルのフックです。

歯ブラシフック【10個】

HKS-601-10 12,000円

寸法:幅2.5×奥行5.3×高さ16.6cm
重量:1個あたり約23g 材質:プラスチック

弾力のある素材で作られているので、
ぶつかっても安心です。



S字フック【10個】

HOK-100-RD-10 4,500円

HOK-100-BL-10 4,500円

HOK-100-BG-10 4,500円

寸法:幅1.6×奥行4.8×高さ9cm 重量:約1個あたり約20g 耐荷重:約3kg 材質:軟質プラスチック

顔写真が入るフックなので、自分の場所
がすぐにわかります。



自分の場所がわかるフック【横型 10個】

HOK-200-RD-10 6,300円

HOK-200-BL-10 6,300円

HOK-200-BG-10 6,300円

寸法:幅4.9×奥行3.6×高さ12.7cm
重量:1個あたり約20g 材質:軟質プラスチック

名札が入るフックなので、自分の場所
がすぐにわかります。

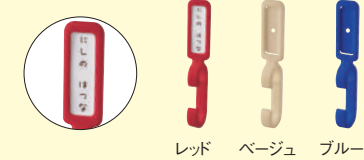

自分の場所がわかるフック【縦型 10個】

HOK-300-RD-10 6,300円

HOK-300-BL-10 6,300円

HOK-300-BG-10 6,300円

寸法:幅3×奥行3.6×高さ16.7cm
重量:1個あたり約20g 材質:軟質プラスチック

食育

ラグ・
カーペット・
天蓋

発達
支援用品

トイレ用品

屋外用品

職員室・
医務室

ぴったり台車

既存の収納棚を、簡単に動かせるようにしたい…
そんな時に便利な「ぴったり台車」をご提案します。

ゾーン
ストレージ

コーナー
保育

パーティ
ション

0・1歳児
用品

収納
フック
スタンド

エント
ランス

チェア・
テーブル

おひるね
用品

食育

ラグ・
カーペット
天蓋

発達
支援用品

トイレ用品

屋外用品

職員室・
医務室



家具を可動式に変身させます！

現在お使いの家具に取付けることで、可動する家具に変身します。
重くて動かせなかった家具を楽々動かすことができます。



お持ちの家具にぴったりサイズで製作します！

コッファの家具はもちろん、他社製品の家具でも取付け
できるよう、ぴったりに設計し
てお作りします。
お使いの家具の右図①～⑤
の寸法をお知らせください。

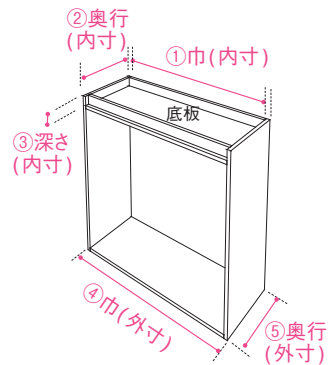

ストッパー付きで安全です！

ぴったり台車付き家具をお好きな場所に移動したら、ストッパーで安定させます。壁から離れた位置に家具を置くことで、間仕切りとしてご使用いただけます。



キャスターの耐荷重は120kg。

キャスターの耐荷重は120kgなので、おたく収納など重い家具にも取付け可能です。



ぴったり台車

受注生産 納期要相談

¥ 大型配送料

¥ 施工費別途

コッファの家具、お持ちの他社製家具にも設置できる、台車です。
どんなサイズでも製作可能です。ぜひご相談ください。

耐荷重
120kg

ぴったり台車
[Cq整理棚・Cq絵本棚用の場合]
PTD-100 参考価格 39,800円
寸法:幅90.6×奥行35.6×高さ8.4cm
材質:MFC、金属





収納棚が動かせるとこんなことができます！

「この棚が動かせたらいいのに…」と思うこと、よくありますね。
「ぴったり台車」を使うと、こんなことができるようになります。

乳児室などで、日々のレイアウト変更が簡単になります

簡単に棚を移動して、スペースを広くすることができます。食事に集中させたい時など、棚を壁側に向けて中が見えないようにすることもできます。



CQS-100
Cq整理棚



CQS-200
Cq絵本棚

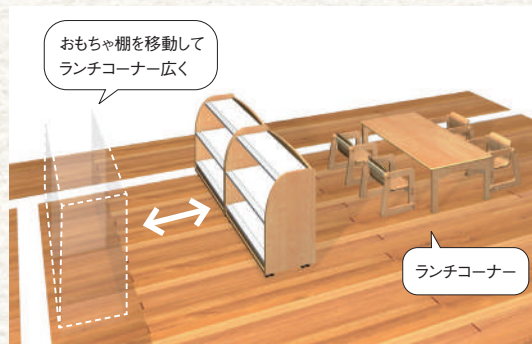

おもちゃ棚を移動して
ランチコーナー広く

ランチコーナー

玄関に移動して「貸出し絵本コーナー」を作りましょう

夕方に絵本棚を玄関付近に移動、お迎えに来た保護者に絵本を貸し出すコーナーを作りましょう。その季節におすすめの絵本を紹介することができます。



EHD-350
幼児用・面差し



JCU-150
オープン収納



玄関に貸出し絵本コーナー

玄関を広く使う時は移動

おしたくコーナーを出入口付近に移動して保育室の衛生を確保

おしたく収納は保育室の壁際に置かれがちですが、保護者が中身を出し入れすると保育室の奥に多人数が入り、衛生の確保が難しくなります。出入口付近に移動して園室内の衛生を確保しましょう。



JCU-120
おしたく収納6人用



RML-110
両面カウンター ロッカー4人用

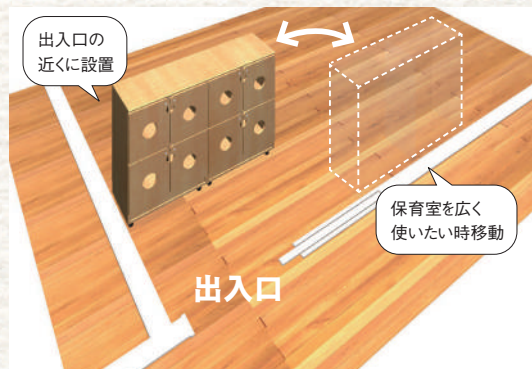

出入口の
近くに設置

保育室を広く
使いたい時移動

出入口

フックスタンド

高さを3段階に調節できる「高さが変わるフックスタンド」は年齢問わずお使いいただけます。帽子、コート、かばん、タオル、コップ、プールバッグなどさまざまなものを掛けることができます。



小規模保育園ゆずき保育園 いちかわ園 (千葉県市川市)

フックスタンドはさまざまなシーンで活躍しています。



使用シーン例 1

エントランスで

着替えや連絡帳の入った登降園バッグなどを保護者が登園の際に掛け、お迎え時には汚れ物を入れて持ち帰ってもらいます。



使用シーン例 2

保育室で

登降園バッグやプールバッグ、防寒着などを掛けます。顔写真や名札を入れることができるフックを使用することで、自分の場所がすぐにわかります。



使用シーン例 3

洗面台のそばで

手洗いや歯磨きの時に使うタオルや歯ブラシ、コップなどを掛けます。

高さを3段階に変更することができます

子どもの年齢や体格に応じて、スタンドの高さを3段階に変更することができます。

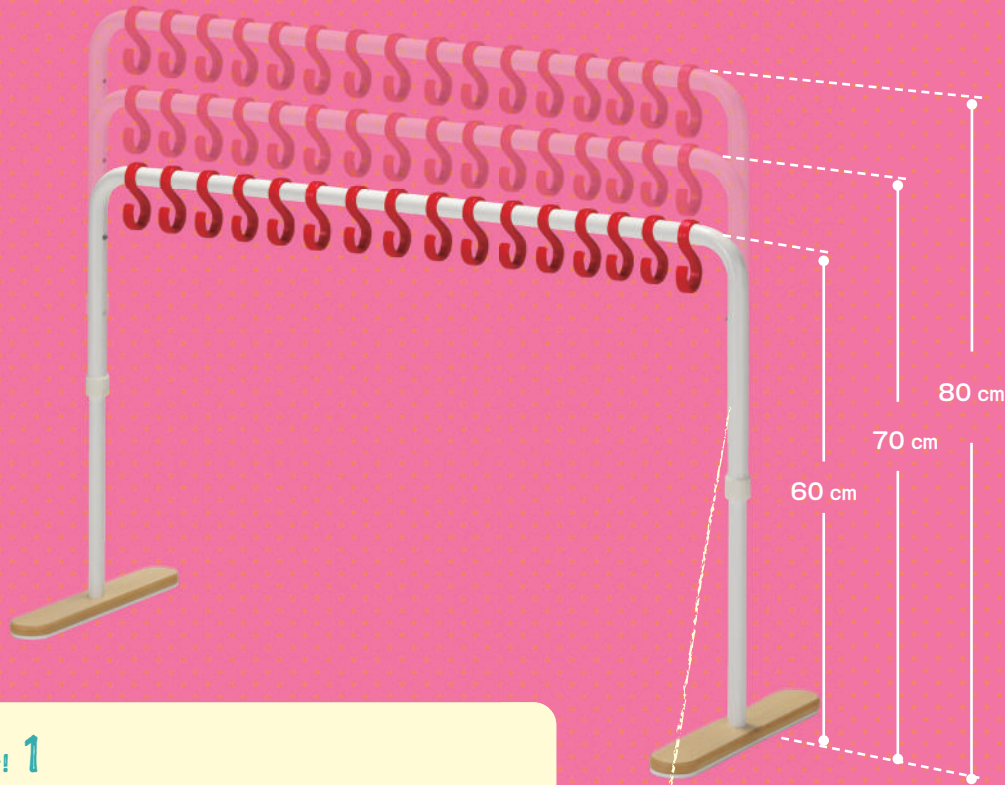

point! 1

フックスタンドは2タイプ

幅106cm、幅106cmで2列のスタンドの2タイプをご用意しています。

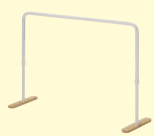

1列 幅 106cm

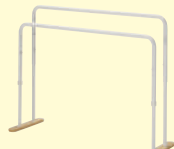

2列 幅 106cm

point! 2

高さの変更は簡単です

フレームのボタンを押すと、脚が伸び縮みして、3段階の高さに変更することが可能です。

point! 3

フックスタンドに取り付けられる3種類のフック

フックはS字フック、顔写真が入る横型フック、名札が入る縦型フックの3種類。それぞれ3色からお選びいただけます。単品での追加購入も可能です。



1

S字フック

シンプルなS字フックは柔らかい素材でできていて、子どもがぶつかっても怪我をしません。



2

自分の場所がわかるフック【横型】

横型の写真を入れることができます。名札の後ろの穴から細いものを差し込むと簡単に写真の取り外しができます。



3

自分の場所がわかるフック【縦型】

縦型で名札が入れやすくなっています。文字に興味を持ち始める年齢におすすめです。

ゾーン
ストレージ

コーナー
保育

パーティ
ション

0・1歳児
用品

収納
フック
スタンド

エント
ランス

チェア・
テーブル

おひるね
用品

食育

ラグ・
カーペット・
天蓋

発達
支援用品

トイレ用品

屋外用品

職員室・
医務室

■ 高さが変わるフックスタンド お客様取り付け有

高さを60cm・70cm・80cmの3段階に変えられるフックスタンドです。本体2タイプ×フック3タイプ×フックカラー3色からお選びいただけます。フックの数を変えられるので人数の増減に対応できます。

◆ 1列 幅106cm、フック16個付き。



レッド

高さが変わるフックスタンド
[1列・S字フック16個付き]

HLA-100-100BG	35,000円
HLA-100-100BL	35,000円
HLA-100-100RD	35,000円

寸法:幅106×奥行35×高さ60~80cm
重量:約4.5kg 材質:MFC、金属、プラスチック、軟質プラスチック 付属品:S字フック16個

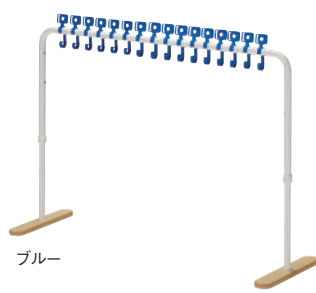
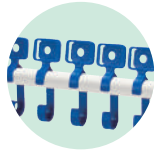

ブルー

高さが変わるフックスタンド
[1列・横型フック16個付き]

HLA-100-200BG	37,880円
HLA-100-200BL	37,880円
HLA-100-200RD	37,880円

寸法:幅106×奥行35×高さ60~80cm
重量:約4.5kg 材質:MFC、金属、プラスチック、軟質プラスチック 付属品:横型フック16個

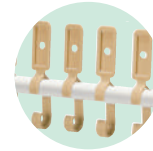

ベージュ

高さが変わるフックスタンド
[1列・縦型フック16個付き]

HLA-100-300BG	37,880円
HLA-100-300BL	37,880円
HLA-100-300RD	37,880円

寸法:幅106×奥行35×高さ60~80cm
重量:約4.5kg 材質:MFC、金属、プラスチック、軟質プラスチック 付属品:縦型フック16個

◆ 2列 幅106cm、2列、フック30個付き。

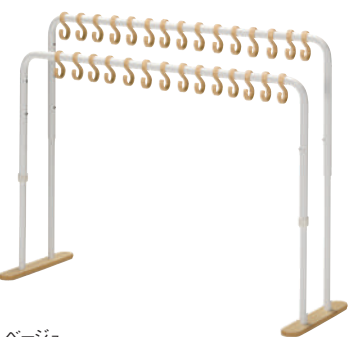

ベージュ

高さが変わるフックスタンド
[2列・S字フック30個付き]

HLA-200-100BG	48,300円
HLA-200-100BL	48,300円
HLA-200-100RD	48,300円

寸法:幅106×奥行35×高さ60~80cm
重量:約7.0kg 材質:MFC、金属、プラスチック、軟質プラスチック 付属品:S字フック30個

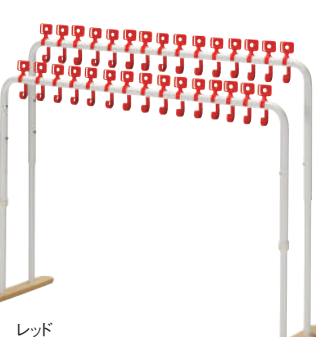
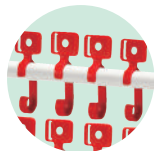

レッド

高さが変わるフックスタンド
[2列・横型フック30個付き]

HLA-200-200BG	53,700円
HLA-200-200BL	53,700円
HLA-200-200RD	53,700円

寸法:幅106×奥行35×高さ60~80cm
重量:約7.0kg 材質:MFC、金属、プラスチック、軟質プラスチック 付属品:横型フック30個

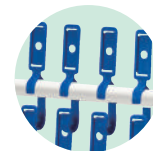

ブルー

高さが変わるフックスタンド
[2列・縦型フック30個付き]

HLA-200-300BG	53,700円
HLA-200-300BL	53,700円
HLA-200-300RD	53,700円

寸法:幅106×奥行35×高さ60~80cm
重量:約7.0kg 材質:MFC、金属、プラスチック、軟質プラスチック 付属品:縦型フック30個

option

フックは、1個から購入いただけます。追加購入もご利用ください。



■ S字フック

ブルー

9

1.5 4.8

[単位:cm]

レッド ベージュ

S字フック [10個]

HOK-100-RD-10	4,500円
HOK-100-BL-10	4,500円
HOK-100-BG-10	4,500円

寸法:幅1.6×奥行4.8×高さ9cm
重量:1個あたり約20g 材質:軟質プラスチック

■ 自分の場所がわかるフック [横型]

4.9

12.7

1.5 3.6

[単位:cm]

レッド ブルー

自分の場所がわかるフック [横型 10個]

HOK-200-RD-10	6,300円
HOK-200-BL-10	6,300円
HOK-200-BG-10	6,300円

寸法:幅4.9×奥行3.6×高さ12.7cm
重量:1個あたり約20g 材質:軟質プラスチック

■ 自分の場所がわかるフック [縦型]

16.7

3.6

1.5

[単位:cm]

レッド

ベージュ ブルー

自分の場所がわかるフック [縦型 10個]

HOK-300-RD-10	6,300円
HOK-300-BL-10	6,300円
HOK-300-BG-10	6,300円

寸法:幅3×奥行3.6×高さ16.7cm
重量:1個あたり約20g 材質:軟質プラスチック

✓ 直径25mmのパイプであれば
取り付け可能です

全てのフックは直径25mmの丸パイプに取り付けられるように設計されているので、お使いの製品が同じ直径の場合、使用することができます。



✓ 着脱が簡単でやわらかい素材です

フックは横にひねると簡単に外れます。取り付けも簡単なので、人数や掛けるものの数に応じて、自由に増減できます。また、フックは弾力のある素材を採用しているので、子どもが怪我をすることがありません。



✓ 顔写真や名札が入る
フックが人気です

フックに顔写真や名札が入るスペースをつくりました。顔写真が入れやすい横型、名札が入れやすい縦型の2種類をご用意しています。子どもの発達に合わせて選べます。

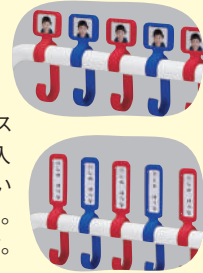

✓ 写真や名札の入れ替えも簡単

名札の後ろの穴から細いものを差し込むと、写真や名札が取り出せます。クラス替えなどで名札を入れ替える際も簡単です。



◆ 本体単品 フックなしの本体のみもご購入いただけます。

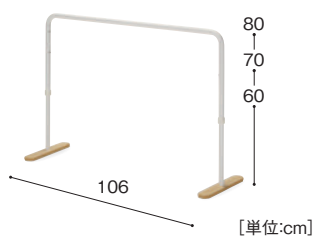

高さが変わるフックスタンド [1列本体]
HLA-100 27,800円
寸法:幅106×奥行35×高さ60~80cm
重量:約4.5kg 材質:MFC、金属、プラスチック

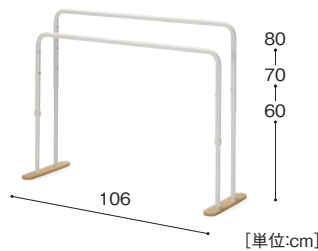

高さが変わるフックスタンド [2列本体]
HLA-200 34,800円
寸法:幅106×奥行35×高さ60~80cm
重量:約7.0kg 材質:MFC、金属、プラスチック

※フックスタンドは含みません

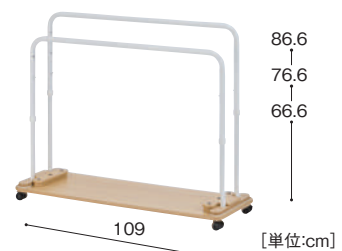

フックスタンド台車 [2列用]
HLA-250 39,800円
寸法:幅109×奥行38×高さ4.8cm(台車のみ)
重量:約7.0kg 材質:MFC、金属、プラスチック

ゾーン
ストレージ

コーナー
保育

パーティ
ション

0・1歳児
用品

収納
フック
スタンド

エント
ランス

チェア・
テーブル

おひるね
用品

食育

ラグ・
カーペット・
天蓋

発達
支援用品

トイレ用品

屋外用品

職員室・
医務室

■ 写真が入る名札フック



顔写真が入る大きな窓

大きな窓には写真や名前が入ります。透明なカバーつきで汚れ知らず！



様々な場所に取りつけて

ネジで簡単に取り付けられるので、壁や既存の収納家具などにもご利用いただけます。



フックが動くので安全

フックは180°首振りし、安全な形状なので、子どもがぶつかっても、ささったり、引っかかったりして怪我をする心配がありません。



選べる、カラー6色×型3種類

カラーは6色、型は2段、1段、名札プレートなどの3種類から選べます。

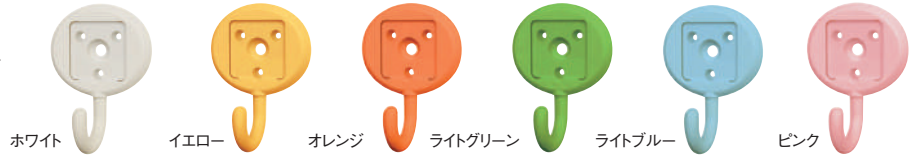

◆ 2段 (10個)

コップやタオルなどを一緒にかける場合、2段がオススメ。

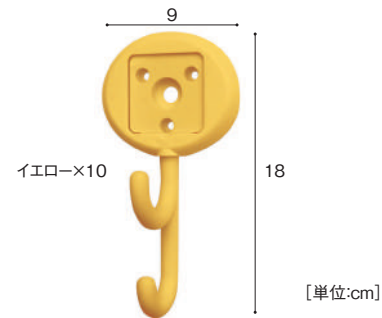

◆ 1段 (10個)

大きな荷物をかける場合などは1段がオススメ。

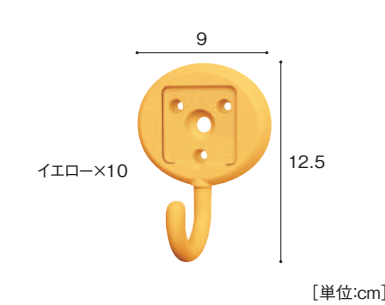

◆ 写真 (10個)

写真の入るネームプレートとしてもお使いいただけるように、フックのない仕様をご用意しています。



写真が入る名札フック[2段 10個]

PHK-300-WT-10	8,000円
PHK-300-YE-10	8,000円
PHK-300-OR-10	8,000円
PHK-300-LG-10	8,000円
PHK-300-LB-10	8,000円
PHK-300-PK-10	8,000円

寸法:幅9×奥行1.4×高さ18cm
色仕様:6色からお選びください 重量:1個あたり約50g
耐荷重:約3kg 材質:プラスチック

❗ **ご注意** ネジは付属していません。本体とフック部分は材質が異なるため、色が若干異なります。

写真が入る名札フック[1段 10個]

PHK-200-WT-10	7,000円
PHK-200-YE-10	7,000円
PHK-200-OR-10	7,000円
PHK-200-LG-10	7,000円
PHK-200-LB-10	7,000円
PHK-200-PK-10	7,000円

寸法:幅9×奥行1.4×高さ12.5cm
色仕様:6色からお選びください 重量:1個あたり約40g
耐荷重:約3kg 材質:プラスチック

❗ **ご注意** ネジは付属していません。本体とフック部分は材質が異なるため、色が若干異なります。

写真が入る名札フック[名札 10個]

PHK-100-WT-10	5,000円
PHK-100-YE-10	5,000円
PHK-100-OR-10	5,000円
PHK-100-LG-10	5,000円
PHK-100-LB-10	5,000円
PHK-100-PK-10	5,000円

寸法:幅9×奥行1.4×高さ8cm
色仕様:6色からお選びください
重量:1個あたり約30g 材質:プラスチック

❗ **ご注意** ネジは付属していません。



YouTube
動画で製品を観る

■ 写真が入る名札フックスタンド



◆ 1段 12人用

お客様取り付け有

写真が入る名札フック
1段が片面に6個、
両面で12個ついてい
ます。

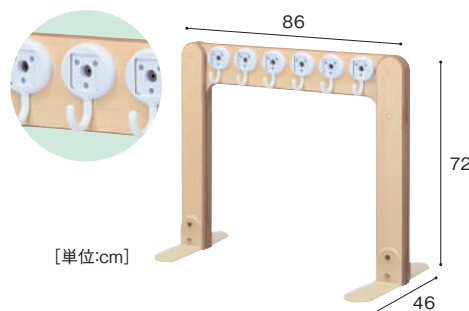

写真が入る名札フックスタンド [1段 12人用]

PIT-112-WT	39,800円
PIT-112-YE	39,800円
PIT-112-OR	39,800円
PIT-112-LG	39,800円
PIT-112-LB	39,800円
PIT-112-PK	39,800円

寸法:幅86×奥行46×高さ72cm
重量:本体約10.5kg 材質:MFC、金属、プラスチック

◆ 1段 24人用

お客様取り付け有

写真が入る名札フック
1段が片面に12個、
両面で24個ついてい
ます。

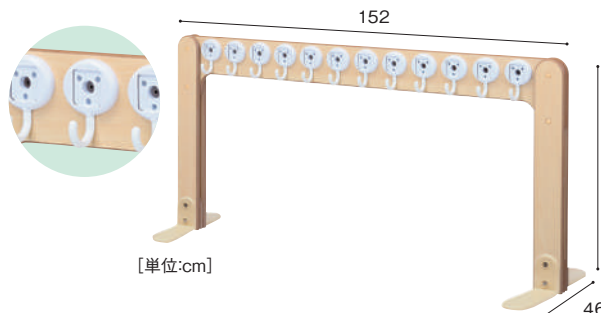

写真が入る名札フックスタンド [1段 24人用]

PIT-124-WT	49,800円
PIT-124-YE	49,800円
PIT-124-OR	49,800円
PIT-124-LG	49,800円
PIT-124-LB	49,800円
PIT-124-PK	49,800円

寸法:幅152×奥行46×高さ72cm
重量:本体約12.2kg 材質:MFC、金属、プラスチック

◆ 2段 12人用

お客様取り付け有

写真が入る名札フック
2段が片面に6個、
両面で12個ついてい
ます。

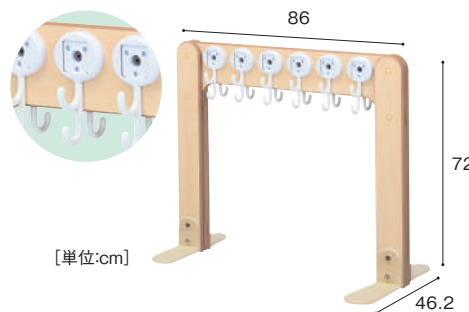

写真が入る名札フックスタンド [2段 12人用]

PIT-212-WT	42,800円
PIT-212-YE	42,800円
PIT-212-OR	42,800円
PIT-212-LG	42,800円
PIT-212-LB	42,800円
PIT-212-PK	42,800円

寸法:幅86×奥行46.2×高さ72cm
重量:本体約10.6kg 材質:MFC、金属、プラスチック

◆ 2段 24人用

お客様取り付け有

写真が入る名札フック
2段が片面に12個、
両面で24個ついてい
ます。

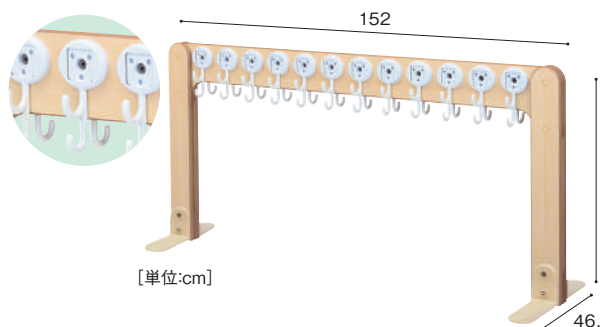

写真が入る名札フックスタンド [2段 24人用]

PIT-224-WT	52,800円
PIT-224-YE	52,800円
PIT-224-OR	52,800円
PIT-224-LG	52,800円
PIT-224-LB	52,800円
PIT-224-PK	52,800円

寸法:幅152×奥行46.2×高さ72cm
重量:本体約12.5kg 材質:MFC、金属、プラスチック

ゾーン
ストレージ

コーナー
保育

パーティ
ション

0・1歳児
用品

収納
フック
スタンド

エント
ランス

チェア・
テーブル

おひるね
用品

食育

ラグ・
カーペット・
天蓋

発達
支援用品

トイレ用品

屋外用品

職員室・
医務室

■ コップスタンド

¥ 大型配送料 お客様取り付け有

32個のコップをぶら下げて使用することができるスタンドです。



コップスタンド

HKS-650 76,800円

寸法:幅57×奥行40×高さ142cm
重量:約17.0kg 材質:MFC、金属、プラスチック
付属品:S字フック×32個

人数に合わせて追加できる

S字フックは赤青16個ずつ、計32個が付属されています。単体での販売も行っておりません。人数や内容に合わせて追加が可能です。



追加用フック各種 P.242、248

組み合わせてより便利に!

コップスタンドに取りつけができる専用の製品も取りそろえています。目的に合わせて、カスタマイズしてお使いください。



option

歯ブラシを置くアクリルのフックです。フックスタンドシリーズに取りつけができます。



×10

歯ブラシフック [10個]

HKS-601-10 12,000円

寸法:幅2.5×奥行5.3×高さ16.6cm
重量:1個あたり約23g

コップや歯ブラシから落ちた水が下に垂れないようにする水受け。パイプに引っかけて使います。



×3

コップスタンド用水受け [3個]

HKS-602-3 10,800円

寸法:幅53×奥行18×高さ9cm
重量:1個あたり約1.2kg

■ フックワゴン

お客様取り付け有

キャスターがついたワゴンタイプのフックスタンドです。

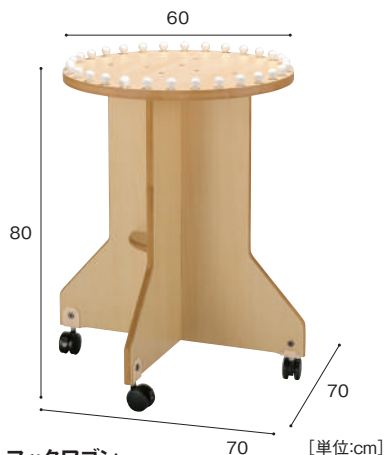

フックワゴン

HKS-950 68,800円

寸法:幅70×奥行70×高さ80cm(天板:直径60cm)
重量:約14.3kg 材質:MFC、金属、プラスチック
※フック(白ツマミ)は30個付き



名札や顔写真を貼ることで自分の場所がすぐにわかります

天板に厚みをもたせたので、名札や顔写真、シールなどを貼ることができます。



写真が入る名札プレート

収納、イスなどに貼り付けて使うカラフル6色の名札プレート。
写真を入れて、子どもが自分で片付けできるような環境をつくれます。

■ 写真が入る名札プレート

写真やマークなどを簡単に入れ替え可能。ネジや両面テープで取り付けられるカラフルな名札プレートです。



イエロー

ライトグリーン

ライトブルー

オレンジ

ピンク

ホワイト

色仕様	品番
①イエロー	PHK-400-YE-10
②オレンジ	PHK-400-OR-10
③ライトグリーン	PHK-400-LG-10
④ピンク	PHK-400-PK-10
⑤ライトブルー	PHK-400-LB-10
⑥ホワイト	PHK-400-WT-10

写真が入る名札プレート[10個]

PHK-400-□□-10 3,800円

寸法:幅7.2×奥行5.7×高さ0.5cm
用紙サイズ:幅6×高さ4cm

簡単に写真を入れ替え可能

名札には6×4cmの写真を入れることができます。左右の溝に写真をはめ込むだけなので入れ替えも簡単です。



ネジ・両面テープで取付けます

名札プレートにはネジで固定するための穴があいています。裏面はフラットなので両面テープなどでも取りつけられます。



いろいろな物につけられます

小さくシンプルな形なので、付ける場所を選びません。おしたくロッカーや椅子の背などに付けてお使いください。



ゾーン
ストレージ

コーナー
保育

パーティ
ション

0・1歳児
用品

収納
フック
スタンド

エント
ランス

チェア・
テーブル

おひるね
用品

食育

ラグ・
カーペット・
天蓋

発達
支援用品

トイレ用品

屋外用品

職員室・
医務室

壁面収納

カスタ
マイズ可

カスタム
CoFa

お好きな寸法・仕様に
カスタマイズできます

余計なものが視界に入らないように保育室を整理することは、落ち着いた保育環境をつくることにおいて、とても重要です。中身が見えない大容量の収納庫を活用することで、スッキリした保育室に。組み合わせ自由なので、必要な場所に適切な大きさの収納スペースを設置することが可能です。

壁面収納庫

受注
生産 納期
要相談

¥ 大型配送料

¥ 施工費別途

簡単な工事で、作り付けのような収納庫がつけれます。
ストッパー付きなので、子どもが不用意に開けることや、事故を防ぎます。



かさまの杜保育園 (神奈川県横浜市)

たっぷり収納できます

引戸の内部には、いろいろな物を収納しやすいスチール製のオープン棚が設置されています。巧技台の様に長い物や、コットなども収納できます。



棚板一枚あたりの耐荷重は200kg

スチール製のフレームは頑丈なので、荷物の重さを気にすることなく、収納することができます。

作り付けのような収納庫

家具として設置できる壁面収納庫は収納スペース不足の解消に最適です。スペースに合わせて製作するので、作り付けのような美しい仕上がりになります。

ストッパーはマグネット式

子どもが不用意に開けないようにマグネット式のストッパーが付属しています。子どもの手の届かない高さに取りつけ、扉を動かなくします。

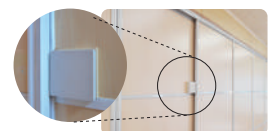

ゾーン
ストレージ

コーナー
保育

パーティ
ション

0・1歳児
用品

収納
フック
スタンド

エント
ランス

チェア・
テーブル

おひるね
用品

食育

ラグ・
カーペット・
天蓋

発達
支援用品

トイレ用品

屋外用品

職員室・
医務室

出しっぱなしで
危ないアレを
簡単に収納したい…

量が多くて保育室に
置ききれないアレを
効率的に収納したい…

重くて運ぶのが大変な
アレをもっと近くに
収納したい…



簡単に設置、移設ができる「壁面収納棚」は
目的に応じて中身をカスタマイズできます。
「使い方」や「収納したいもの」を
お聞かせいただければ、最適な
カスタマイズプランをご提案します。



ゾーン
ストレージ

コーナー
保育

パーティ
ション

0・1歳児
用品

収納
フック
スタンド

エント
ランス

チェア・
テーブル

おひるね
用品

食育

ラグ・
カーペット・
天蓋

発達
支援用品

トイレ用品

屋外用品

職員室・
医務室

目的に応じて

活用事例

カスタマイズ!

おひるね用品庫



出しっぱなしだと危ない
「おひるねコット」を
スッキリ収納しましょう。

おひるねに使う布団や、コットを台車ごと
収納します。見た目がスッキリ美しい
のはもちろんのこと、子どもが触れない
場所に収納する事で、不測の事故を防ぐ
ことができます。

台車1台に
コット12台を乗せたまま
収納できます



コット用台車
P.300

コット使用時には
おひるねに使わない
イスやテーブルを
しまいます。

Cqチェア
P.285



活用事例は次のページでもご紹介しています。

目的に応じて

活用事例

カスタマイズ!

アトリエ材料庫



**大量の画材を、
見やすく魅力的に陳列、収納しましょう。**

せいさく遊びの材料を収納する棚にカスタマイズしましょう。画材屋さんの様に材料を見つけやすく陳列することで、子どもたちの創作意欲を刺激しましょう。

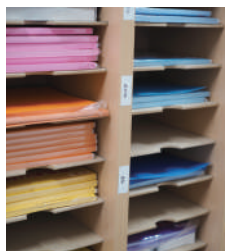

運動遊具庫



「はしご」「平均台」など長い物も収納できます

**頻繁に出し入れする運動遊具は、
使う場所の近くに収納しましょう。**

運動遊具を遠くの倉庫から出し入れするのはとても大変。使う場所の近くに運動遊具棚を設置すると、出し入れが簡単にできるので、遊具を気軽に使う事ができます。

収納場所が近いと出し入れにストレスがなく気軽に使えますね



ゾーン
ストレージ

コーナー
保育

パーティ
ション

0・1歳児
用品

収納
フック
スタンド

エント
ランス

チェア・
テーブル

おひるね
用品

食育

ラグ・
カーペット・
天蓋

発達
支援用品

トイレ用品

屋外用品

職員室・
医務室

簡単な工事で収納スペースが出来ます。工事は、たった3ステップで完了です

何も無い壁面に、簡単な工事で扉付きの大きな収納庫を作ることができます。保育室の煩雑になりがちな備品をすっきり収納できます。



寸法・価格について



■ 壁面収納庫価格表 (外側板2枚含む)

W	D	H	棚板枚数	価格
150cm	45cm	180cm	3枚	388,000円
		210cm	3枚	408,000円
		240cm	4枚	438,000円
	60cm	180cm	3枚	418,000円
		210cm	3枚	448,000円
		240cm	4枚	478,000円
180cm	45cm	180cm	3枚	438,000円
		210cm	3枚	458,000円
		240cm	4枚	488,000円
	60cm	180cm	3枚	468,000円
		210cm	3枚	498,000円
		240cm	4枚	528,000円

壁面収納庫

WCT-□□□ - □□ - □□□

材質:MFC、金属

組み合わせ方や設置方法などは、ぜひご相談下さい。

※寸法・価格は上の表をご参照ください。

※壁面収納の幅は組み合わせが可能です。ご相談ください。

※コト台車収納としてご使用の場合は、弊社担当者までご相談ください。

※上記価格に配送・施工費は含まれません。

組み合わせ例

組み合わせ例①

896,000円

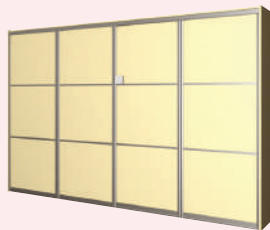

壁面収納庫

W 180	W 180
D 45	D 45
H 240	H 240

488,000円 + 488,000円

外側板重複分

D 55
H 240

- 80,000円

組み合わせ例②

1,170,000円

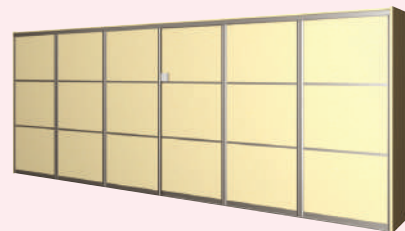

壁面収納庫

W 150	W 150	W 150
D 60	D 60	D 60
H 210	H 210	H 210

448,000円 + 448,000円 + 448,000円

外側板重複分

D 70
H 210

- 87,000円×2

ゾーン
ストレージ

コーナー
保育

パーティ
ション

0・1歳児
用品

収納
フック
スタンド

エント
ランス

チェア・
テーブル

おひるね
用品

食育

ラグ・
カーペット・
天蓋

発達
支援用品

トイレ用品

屋外用品

職員室・
医務室

■ 壁面オープン棚

受注生産 納期要相談

¥ 大型配送料

¥ 施工費別途

サイズ変更
できます

壁面に設置する使い勝手のよいオープンタイプの棚です。棚板を動かすことができるので、高さ調節も可能です。

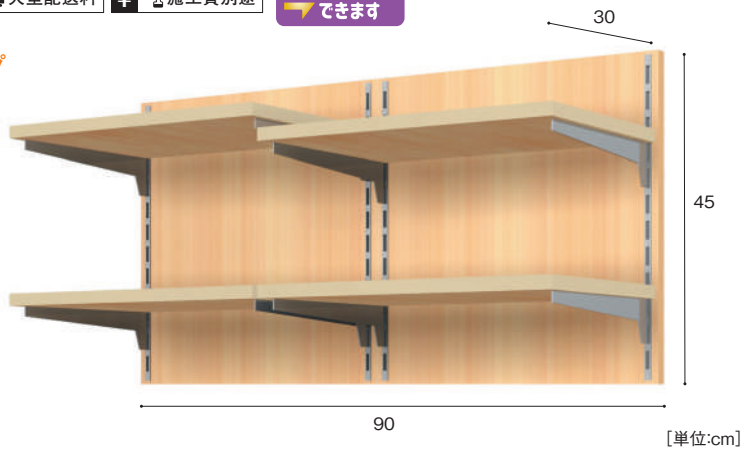

[単位:cm]

壁面オープン棚

WST-100 48,800円

寸法:幅90×奥行30×高さ45cm 重量:約15.0kg
材質:MFC、金属

■ 壁面吊戸棚

受注生産 納期要相談

¥ 大型配送料

¥ 施工費別途

サイズ変更
できます

扉付きで入れたものの目隠しが出来る吊り戸棚です。ラッチつきで、地震の際も扉は開きません。

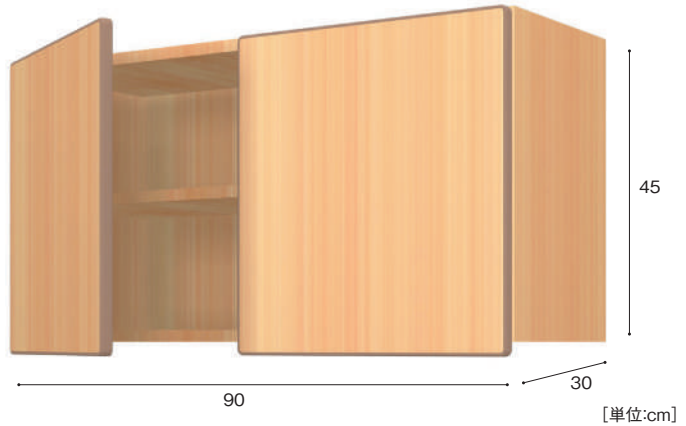

[単位:cm]

壁面吊戸棚

WST-200 68,800円

寸法:幅90×奥行30×高さ45cm 重量:約24.8kg
材質:MFC、金属、プラスチック

